

1

Основные сведения об изделии и технические данные

- 1.1** Светодиодный светильник «Superstreet» предназначен для освещения для освещения дорог категорий А и В, городских улиц и площадей.
- 1.2** Светильники соответствуют классу защиты 1 от поражения электрическим током по ГОСТ 12.2.007.0.
- 1.3** Вид климатического исполнения УХЛ1 согласно требованиям ГОСТ 15150.
- 1.4** Светильник по степени защиты согласно ГОСТ 14254 соответствует группе IP66.
- 1.5** Основные технические характеристики представлены в Таблице 1. Заявленные в таблице данные могут изменяться в пределах $\pm 10\%$.
- 1.6** В части стойкости к механическим внешним воздействующим факторам светильники относятся к группе условий эксплуатации М1 в соответствии с ГОСТ 17516.1.
- 1.7** Светильники соответствуют требованиям ГОСТ 17677, ГОСТ Р МЭК 60598-1, ГОСТ Р МЭК 60598-2-3, ГОСТ Р МЭК 62031, IEC 61347-2-13, IEC 61347-1, EN 61000-3-2, EN 61000-3-3, EN 55015, EN 61547, а также комплекту конструкторской документации. Комбинированная защита по току и напряжению, используемая в светильниках, соответствует международным стандартам IEC 60950, IEC60335, IEC61000-4-5, IEC61000-4-4, IEC61000-4-2.
- 1.8** Светильники «Superstreet» устанавливаются на Г-образных кронштейнах опор диаметром до 55 мм под углом 5-30 градусов к горизонту. Рекомендуемая высота установки над уровнем земли составляет от 6 до 18 м.
- 1.9** Общий вид и габаритные размеры светильника показаны на рисунке 1.
- 1.10** Возможно применение системы управления освещением по протоколу ZigBee.

Таблица 1
Основные технические данные светильников серии
«Superstreet»

	Superstreet 120	Superstreet 160	Superstreet 250	Superstreet 340
Напряжение питания переменного тока, В	От 140 до 265			
Частота, Гц	50 ± 10%			
Напряжение питания постоянного тока, В	От 200 до 250			
Рабочий ток светодиодов, мА	1000			
Коэффициент мощности драйвера, cos φ	≥0,95			
Коэффициент пульсаций светового потока	≥1			
Потребляемая мощность, Вт	120	165	250	344
Марка светодиода	OSRAM			
Световой поток одного диода, лм	355			
Количество светодиодов, шт.	36	48	72	100
Общий световой поток, лм	12780*	17040*	25500*	35500*
Цветовая температура, К	4500-6000			
Габаритные размеры, мм	100x256x636			
Масса, кг	7,5			
Температура эксплуатации, °С	от -60 до +50**			
Вид климатического исполнения	УХЛ 1			
Класс защиты от поражения электрическим током	I			
Степень защиты светодиодного модуля	IP66			

* световой поток указан для светодиодного модуля при температуре кристалла плюс 25°С. Для уточнения светового потока светильника необходимо смотреть ies-файл на светильник

** при скорости движения воздуха не менее 0,8 м/с



Рисунок 1
Габаритные размеры светильника «Superstreet»

2

Комплектность

Светильник – 1 шт.

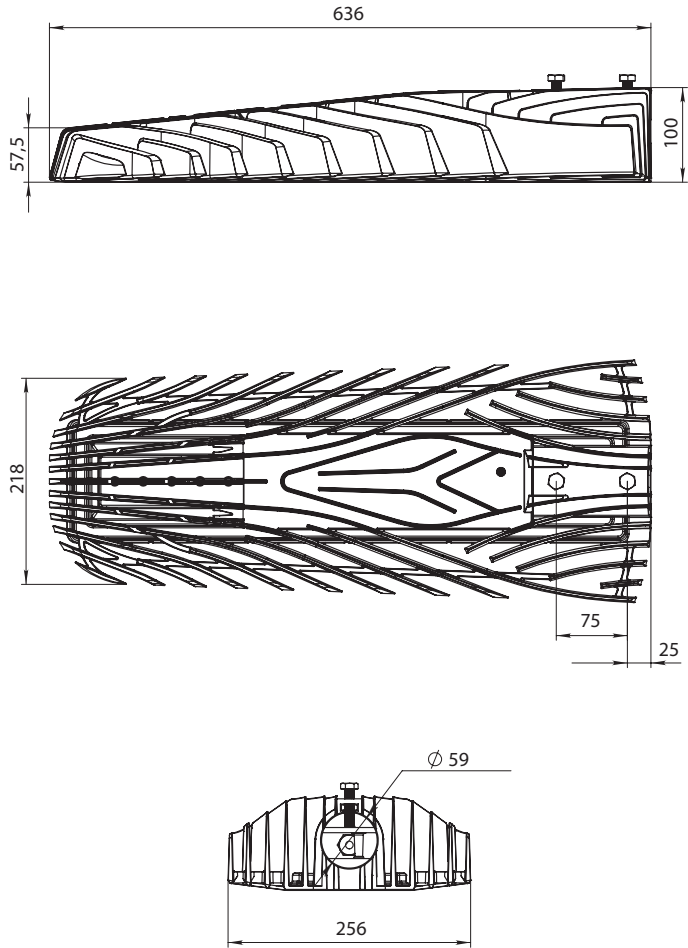
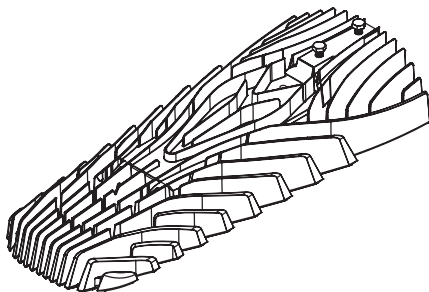

Паспорт – 1 шт.

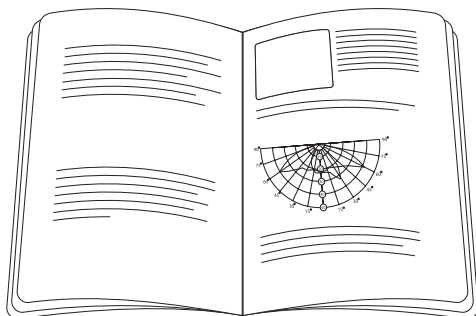

Упаковка – 1 шт.

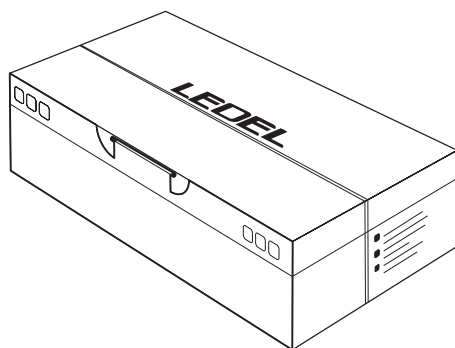

3 Ресурсы, сроки службы и хранения, гарантии изготовителя

3.1 Срок службы светильников составляет 25 лет (при 12-ти часовой эксплуатации). Указанные ресурсы, срок службы и хранения действительны при соблюдении потребителем требований действующей эксплуатационной документации.

3.2 Гарантии изготовителя.

3.2.1 Изготовитель гарантирует соответствие светильника требованиям технических условий ТУ 3461–017–60320484–2013 при соблюдении условий эксплуатации, транспортирования, хранения и монтажа.

3.2.2 Гарантийный срок эксплуатации светильника составляет 60 месяцев.

3.2.3 При выявлении неисправностей в течение гарантийного срока производитель обязуется осуществить ремонт или замену изделия бесплатно. Гарантийные обязательства выполняются только при условии соблюдения правил установки и эксплуатации изделия. Гарантийные обязательства не выполняются производителем при:

- наличии механических, термических повреждений оборудования или его частей;
- наличии следов самостоятельного вскрытия прибора и/или нарушении защитной маркировки;
- поломках, вызванных неправильным подключением светильника; перенапряжением в электросети более чем указано в Таблице 1; стихийными бедствиями.

При обнаружении вышеописанных нарушений ремонт производится на платной основе по действующим на момент обращения к производителю расценкам.



ВНИМАНИЕ!

НАРУШЕНИЕ ПЛОМБЫ ПРИВЕДЕТ К СНЯТИЮ ИЗДЕЛИЯ С ГАРАНТИИ.

ВНИМАНИЕ!

ПО ВОПРОСАМ СЕРВИСНОГО ОБСЛУЖИВАНИЯ ИЗДЕЛИЙ СЛЕДУЕТ ОБРАЩАТЬСЯ ПО МЕСТУ ИХ ПРИОБРЕТЕНИЯ.

4

Требования по технике безопасности

4.1 Не реже одного раза в год следует проверять надёжность токопроводящих и заземляющих контактов.

4.2 В процессе эксплуатации светильников следует соблюдать правила техники безопасности при работе с электроустановками.



ЗАПРЕЩАЕТСЯ!

ИСПОЛЬЗОВАТЬ СВЕТИЛЬНИК БЕЗ ЗАЗЕМЛЕНИЯ

ПРОВОДИТЬ ТЕХНИЧЕСКОЕ ОБСЛУЖИВАНИЕ СВЕТИЛЬНИКОВ, НАХОДЯЩИХСЯ ПОД НАПРЯЖЕНИЕМ

ЭКСПЛУАТИРОВАТЬ СВЕТИЛЬНИКИ С ПОВРЕЖДЁННОЙ ИЗОЛЯЦИЕЙ ПРОВОДОВ И МЕСТ ЭЛЕКТРИЧЕСКИХ СОЕДИНЕНИЙ

ВКЛЮЧАТЬ С ДИММИРУЮЩИМИ УСТРОЙСТВАМИ, КРОМЕ ТЕХ, КОТОРЫЕ РЕКОМЕНДОВАНЫ ПРЕДПРИЯТИЕМ-ИЗГОТОВИТЕЛЕМ!

5

Подготовка изделия к эксплуатации

5.1 В процессе подготовки светильника к эксплуатации следует проверить комплектность светильника и его внешний вид. Светильник визуально должен быть без повреждений.

5.2 Для установки светильника необходимо проделать следующие операции:



1 Установить SuperStreet на кронштейн и закрепить болтами

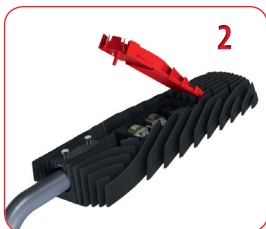

2 Открыть крышку монтажного отсека. Присоединить сетевые провода к клеммной коробке



3 Закрыть крышку монтажного отсека

Светильник готов к эксплуатации!

5.3 Схема подключения светильника отображена на рисунке 2.



Рисунок 2 . Схема подключения светильника



Рисунок 3
Кривые распределения силы света

6

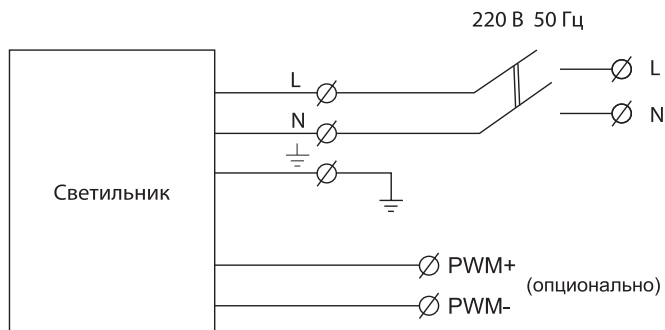
Правила хранения

- 6.1** Упакованные светильники следует хранить под навесами или в помещениях, где колебания температуры и влажности воздуха несущественно отличаются от колебаний на открытом воздухе. Окружающий воздух должен иметь температуру от минус 60 до плюс 60°C и относительную влажность 75% при температуре 15°C (среднегодовое значение). Необходимо исключить присутствие в воздухе кислотных и щелочных примесей, вредно влияющих на светильники.
- 6.2** Светильник защищён от поражения электрическим током и соответствует классу защиты I согласно ГОСТ 12.2.007.0.
- 6.3** Высота штабелирования не должна превышать 1 м.

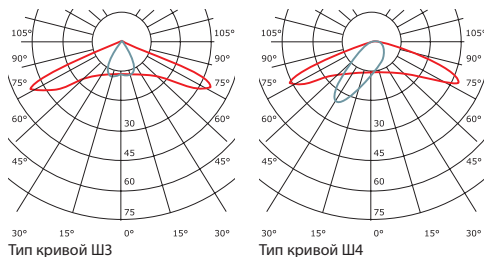
7

Транспортирование

7.1 Светильники в упакованном виде должны транспортироваться либо в контейнерах, либо закрытым видом транспорта.



ПРЕДУПРЕЖДЕНИЕ!

В ЦЕЛЯХ СОБЛЮДЕНИЯ МЕР ПРЕДОСТОРОЖНОСТИ ОТ МЕХАНИЧЕСКИХ ПОВРЕЖДЕНИЙ СВЕТИЛЬНИКОВ ПРИ ПЕРЕВОЗКЕ, ПОГРУЗКЕ И ВЫГРУЗКЕ, НЕОБХОДИМО СЛЕДОВАТЬ ТРЕБОВАНИЯМ МАНИПУЛЯЦИОННЫХ ЗНАКОВ.

8

Утилизация

8.1 По истечении срока службы светильники необходимо разобрать на детали, рассортировать по видам материалов и утилизировать как бытовые отходы. Светильники с истекшим сроком службы относятся к V классу опасности отходов (практически неопасные отходы) в соответствии с Приказом Министерства природных ресурсов РФ от 15.06.2001 года № 511.

9

Свидетельство о приёмке

9.1 Светильник «Superstreet» изготовлен в соответствии с требованиями ТУ 3461–017–60320484–2013 и признан годным к эксплуатации.

Дата выпуска

_____ 201__г.

Заводской номер

ОТК

М. П.

Дата продажи

_____ 201__г.

Продавец

Подпись

М. П.